



Kamerasystem RS-1000



Montage- und Gebrauchsanleitung für die Rücklichtfunktion



Stand: 12-2023

Zur Anleitung

Die vorliegende Anleitung ist Bestandteil des Fahrradkameranagements RS-1000 mit Rücklichtfunktion. Das Kamerasystem RS-1000 überträgt das Bild des rückwärtigen Straßenverkehrs auf ein Smartphone im Blickfeld des Fahrers.

Diese Anleitung beschreibt die Montage am Fahrrad und die Rücklichtfunktion des Kamerasystems.

Die Kamerafunktion ist nicht Teil der Anleitung.

 Voraussetzung für das Funktionieren der Rücklichtfunktion ist das Pairing zwischen Kamerasystem und Smartphone.

Das Pairing wird in einem separaten Dokument beschrieben, das unter nebenstehendem QR-Code verfügbar ist.



Alternativ verwenden Sie die URL
<https://www.ride-safety.com/RS-1000-manual.html>.
Das Kamerasystem RS-1000 wird im Folgenden „RS-1000“ genannt.

Hersteller

ALPS ALPINE EUROPE GmbH
Ohmstraße 4 | 85716 Unterschleißheim
089-3214210 | ride-safety@alpsalpine.com
www.alpsalpine.com

Für das Kamerasystem RS-1000 gelten die gesetzlichen Gewährleistungsbedingungen.

Inhaltsverzeichnis

1	Sicherheit	5
1.1	Bestimmungsgemäßer Gebrauch	5
1.2	Sicherheitshinweise	6
2	Beschreibung	7
2.1	Lieferumfang und benötigtes Material	7
2.2	Übersichten	8
2.3	Technische Daten	15
3	Das RS-1000 montieren	16
3.1	Vor der Montage aufladen	16
3.2	Montageart und -stelle wählen	17
3.3	Mit Halterung montieren	18
3.4	Ohne Halterung montieren	24
3.5	Kabel anschließen (nur E-Bikes)	25
4	Bedienen und pflegen	26
4.1	Einschalten und ausschalten	26
4.2	Reset durchführen	27
4.3	RS-1000 pflegen	28
5	Verpackung und Gerät entsorgen	29
	EU-Konformitätserklärung	30

1 Sicherheit

1.1 Bestimmungsgemäßer Gebrauch

Das RS-1000 ist zum Einsatz an Fahrrädern im Straßenverkehr bestimmt. Es kann an der Sattelstütze oder am Gepäckträger montiert werden und dient dem Fahrradlenker als digitaler Rückspiegel. Das System nimmt den rückwärtigen Verkehr auf und überträgt das Bild auf ein Smartphone im Blickfeld des Fahrers.

Das RS-1000 muss mit Strom versorgt werden:

- bei E-Bikes über den Rücklicht-Anschluss,
- bei anderen Fahrrädern durch vorheriges Aufladen über das mitgelieferte USB-C-Kabel.

Hinweis: Dieses Produkt entspricht den festgesetzten Grenzwerten für Hochfrequenzstrahlung von tragbaren Geräten in einer unkontrollierten Umgebung und ist für den bestimmungsgemäßen Betrieb, wie in dieser Anleitung beschrieben, sicher. Eine weitere Reduzierung der Hochfrequenz-Exposition kann erreicht werden, indem das Produkt so weit wie möglich vom Körper entfernt gehalten wird.

1.2 Sicherheitshinweise

GEFAHR



Hohes Unfallrisiko bei Ausfall der Rücklichtfunktion in der Dämmerung oder Dunkelheit

Gefahr von schweren oder sogar tödlichen Verletzungen!

- ▶ Niemals ohne leuchtendes Rücklicht fahren.
- ▶ Akku aufladen, sobald das RS-1000 einen niedrigen Batteriestand anzeigt.
- ▶ Die Abdeckkappe über den Anschlüssen jederzeit fest geschlossen halten, um das Eindringen von Wasser und Schmutz zu verhindern.

2 Beschreibung

2.1 Lieferumfang und benötigtes Material

Lieferumfang

- RS-1000 Kamerasystem mit Rücklichtfunktion
- Adapterplatte mit 2 Schrauben
- Sattelstützenhalterung
- 2 Gummiadapter
- USB-C-Kabel
- Montage- und Gebrauchsanleitung

Benötigtes Material

Für Montage und Betrieb benötigen Sie:

- für die Festinstallation am Gepäckträger:
2 Schrauben M5
- für den Akkubetrieb: USB-C-Ladegerät

2.2 Übersichten

Vorderseite

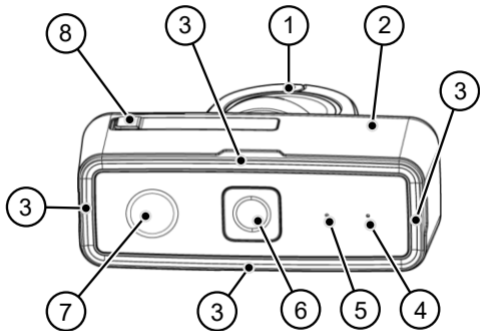

- 1 Halterung (s. u.)
- 2 Gehäuse
- 3 Lichtleisten an den vier Seiten (jeweils 2 LEDs)
- 4 Ausgabe akustisches Signal
- 5 Mikrofon
- 6 Ein- und Ausschalter
- 7 Kamera
- 8 Abdeckkappe für USB-Anschluss, Speicherkarte und Reset-Taste

Rückseite und Halterung

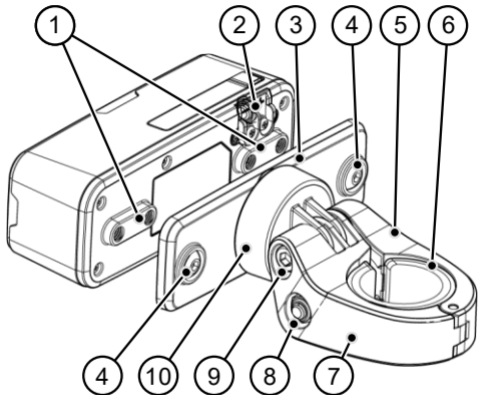

- 1 4x M5-Gewinde für die Befestigung mit
2 Schrauben (nicht mitgeliefert) an der
Rücklichthalterung des Fahrrads,
Schraubenabstand 50 oder 80 mm
- 2 DC IN -/+ 12 V (siehe S. 14)
- 3 Adapterplatte
- 4 Schrauben 4 mm zur Befestigung der
Adapterplatte (alternativ zur Befestigung
ohne Halterung, siehe S. 24)
- 5 beweglicher Befestigungsbügel
- 6 Gummiadapter
- 7 starrer Befestigungsbügel
- 8 Innensechskantschraube 4 mm zum
Befestigen des Bügels an der Sattelstütze
- 9 Innensechskantschraube 4 mm zur
Winkeleinstellung
- 10 Drehrahmenaufnahme

Lichtleisten

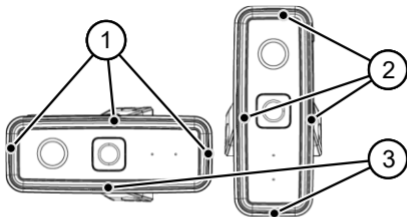

- 1 leuchtende LEDs bei horizontaler Montage
- 2 leuchtende LEDs bei vertikaler Montage
- 3 schwach leuchtend: Anzeige niedriger Akkustand

Leuchtenverhalten

Leuchtenverhalten beim Bremsvorgang:

- bei leichter Bremsung leuchten die LEDs heller
- bei starker Bremsung blinken die LEDs

Alle 4 Lichtleisten leuchten, wenn der Akku nach der Aufladung vollständig geladen ist (zum Leuchtenverhalten beim Aufladevorgang siehe auch S. 16).

Anschlüsse unter der seitlichen Abdeckkappe

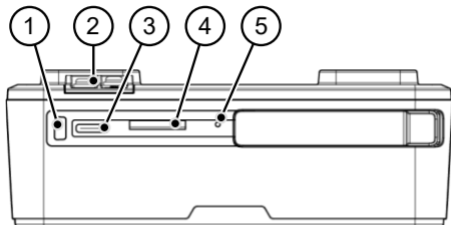

- 1 Öffnung zur Fixierung der Abdeckkappe
- 2 DC IN +/- 12 V: Für Kabelverbindung zum Akku des E-Bikes
- 3 USB-Buchse für mitgeliefertes USB-C-Kabel
- 4 Schlitz für Speicherkarte (Micro SD)
- 5 Reset-Öffnung

2.3 Technische Daten

Maße:	105 x 33 x 40 mm
Gewicht:	160 g
Kamera:	Full HD
Speicher:	32 GB
Konnektivität:	W-LAN
Schnittstellen:	USB-C Mikrofon Speicherkarte SD 3.0, 16 bis max. 512 GB* DC IN
Umgebungs- temperatur:	-10...50 °C
Schutzklasse:	IP 55 und IP 57

*empfohlener Kartenstandard für die
Kamerafunktion: mindestens UHS U3

3 Das RS-1000 montieren

⚠ GEFAHR	
	<p>Bei falscher Montage kann sich das RS-1000 lösen.</p> <p>Lebensgefahr!</p> <ul style="list-style-type: none">▶ Das RS-1000 nach dieser Anleitung montieren.

3.1 Vor der Montage aufladen

Wenn das RS-1000 nicht von einem E-Bike-Akku mit Spannung versorgt wird, müssen Sie es vor der Montage aufladen.

- ▶ Das RS-1000 über das mitgelieferte USB-C-Kabel mit einem Aufladegerät verbinden.

Die LEDs zeigen den Füllstand an: Am Beginn des Aufladens blinkt die erste Lichtleiste. Bei zunehmender Aufladung blinken nacheinander die

weiteren Lichtleisten. Bei voller Aufladung leuchten alle 4 Lichtleisten dauerhaft.

Die Akkuleistung reicht für mindestens 2 Stunden im Einsatz.

3.2 Montageart und -stelle wählen

Das RS-1000 kann folgendermaßen montiert werden:

- mit Halterung vertikal oder horizontal an der Sattelstütze
- ohne Halterung horizontal am Gepäckträger.

Der Durchmesser der Aufnahmestangen kann 25 bis 32 mm betragen.

Nach der Montage muss das RS-1000:

- vertikal zur Fahrbahn stehen
- einen Abstand von 25 bis 120 cm vom Boden haben
- nach hinten frei sichtbar sein.

3.3 Mit Halterung montieren

Der Drehrahmen (3) in der Drehrahmenaufnahme (2) hat zwei Schrauben (1, 4).

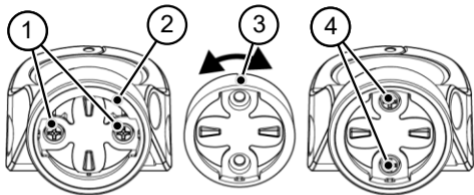

Ausrichtung wählen

Die beiden Schrauben müssen

- vertikal montiert sein, wenn das RS-1000 horizontal stehen soll,
- horizontal montiert sein, wenn das RS-1000 vertikal stehen soll.

Drehrahmen ummontieren:

- ▶ Die Schrauben (1) im Drehrahmen (2) lösen.
- ▶ Den Drehrahmen um 90° drehen (3).
- ▶ In die Aufnahme einsetzen und Schrauben (4) wieder einschrauben.

Gummiadapter wählen

- ▶ Den passenden Gummiadapter wählen:
 - dünnen Gummiadapter (1) für eine Stange mit Durchmesser 26–28 mm,
 - dicken Gummiadapter (2) für eine Stange mit Durchmesser 30–32 mm.

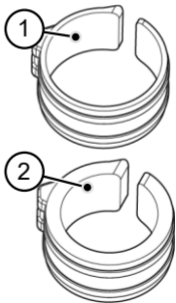

Adapterplatte anschrauben

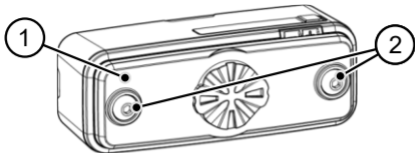

- ▶ Die Adapterplatte (1) mit den beiden Innensechskantschrauben (2) anschrauben.

Halterung am Fahrrad montieren

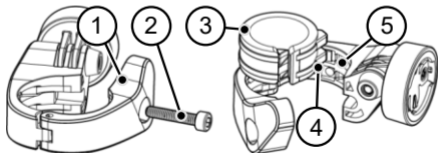

- ▶ Die Innensechskantschraube 4 mm (2) lösen.
- ▶ Den beweglichen Bügel (1) öffnen.
- ▶ Den Gummiadapter (3) so einsetzen, dass die beiden Nasen (4) in die Aussparungen (5) am starren Bügel greifen.
- ▶ Die Halterung mit Gummiadapter um die Sattelstütze oder eine Stange am Gepäckträger legen.
 - Der Drehrahmen zeigt nach hinten.
- ▶ Den Beweglichen Bügel schließen und Schraube mit 8 Nm (handfest) einschrauben.
 - ✓ Die Halterung ist montiert.

RS-1000 aufstecken

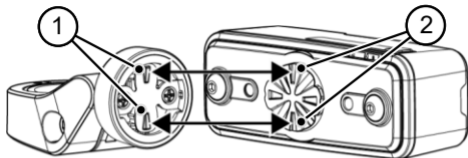

- ▶ Das RS-1000 so auf den Drehrahmen aufstecken, dass beide Nasen (1) am Drehrahmen in die entsprechenden Aussparungen (2) an der Adapterplatte greifen.
 - Das RS-1000 muss fühlbar einrasten.
- ▶ Das RS-1000 um 90° nach links oder rechts drehen.
 - Das RS-1000 muss fühlbar einrasten.
 - ✓ Das RS-1000 ist befestigt.

Winkel einstellen

Falls das RS-1000 nicht vertikal zur Fahrbahn steht, die Winkeleinstellung folgendermaßen korrigieren:

- ▶ Schraube 4 mm (2) lösen.

Das RS-1000 ist jetzt über das Scharnier (1) drehbar.

- ▶ RS-1000 senkrecht stellen.
- ▶ Schraube anziehen.

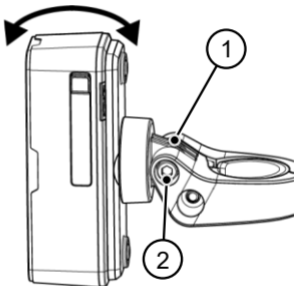

3.4 Ohne Halterung montieren

Sie können das RS-1000 ohne Halterung direkt an eine handelsübliche Gepäckträgerhalterung montieren. Hierfür können die Schrauben 4 mm zur Befestigung der Adapterplatte (siehe S. 11) verwendet werden, sofern sie lang genug sind.

- ▶ Die Adapterplatte abschrauben (siehe S. 20).
 - An der Rückseite des RS-1000 befinden sich 4 Schraubengewinde.

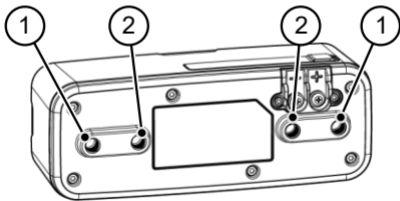

- ▶ Die beiden äußeren Schraubengewinde (1) für die Montage mit Schraubenabstand 80 mm nutzen.
- ▶ Die beiden inneren Schraubengewinde (2) für die Montage mit Schraubenabstand 50 mm nutzen.

3.5 Kabel anschließen (nur E-Bikes)

- ▶ Das 12-V-Kabel des E-Bikes polrichtig an die Anschlüsse + und – des DC IN-Eingangs anschließen.
 - Das RS-1000 fährt hoch. Alle Lichtleisten leuchten. Nach ca. 1 Minute erlischt die aktuell unten liegende Lichtleiste.
 - ✓ Das RS-1000 ist betriebsbereit.

4 Bedienen und pflegen

4.1 Einschalten und ausschalten

Bei Anschluss an einen E-Bike-Akku schaltet sich das RS-1000 selbst ein.

- ▶ Zum Einschalten ohne E-Bike-Akku den Taster (1) für ca. 3 Sekunden drücken.

Einschaltvorgang:

- Das RS-1000 fährt hoch.
Alle Lichtleisten leuchten.
Nach ca. 1 Minute erlischt die aktuell unten liegende Lichtleiste.
- ✓ Das RS-1000 ist betriebsbereit.

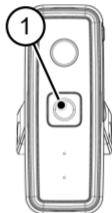

- ▶ Zum Ausschalten den Taster (1) für ca. 3 Sekunden drücken.
 - ✓ Das RS-1000 fährt runter.

In Standby und aus dem Standby schalten:

- ▶ Den Taster (1) kurz drücken.

Nach einigen Minuten im Standby schaltet sich das RS-1000 aus.

4.2 Reset durchführen

Die Reset-Öffnung befindet sich unter der Abdeckkappe (siehe S. 14).

- ▶ Einen spitzen Gegenstand (z. B. eine aufgebogene Büroklammer) in die Reset-Öffnung drücken.
 - Ca. 3 Sek. drücken: Das RS-1000 geht in den Pairingmodus. Bestehende Verbindungen bleiben gespeichert.

- Ca. 10 Sek. drücken: Das System wird in den Auslieferungszustand zurückversetzt. Auch eine WiFi-Verbindung wird gelöscht.

4.3 RS-1000 pflegen

Das RS-1000 ist wartungsfrei.

Regelmäßig reinigen

- ▶ Sicherstellen, dass die LEDs in den Lichtleisten jederzeit gut sichtbar sind.
- ▶ Das RS-1000 bei Bedarf mit einem trockenen oder leicht feuchten Tuch abwischen.

5 Verpackung und Gerät entsorgen

Verpackung entsorgen

Die Verpackung besteht aus Papier.

- ▶ Die Verpackung nach den am Einsatzort geltenden Bestimmungen für die Entsorgung für Altpapier entsorgen.

RS-1000 entsorgen



- ▶ Das RS-1000 nach den am Einsatzort geltenden Bestimmungen für Elektromüll entsorgen.

EU-Konformitätserklärung

Der Hersteller

Name: Alps Alpine Europe GmbH.
Adresse: Ohmstr. 4, 85716 Unterschleissheim
Land: Deutschland

erklärt hiermit, dass folgendes Produkt:

Produktbezeichnung: RIDE SAFETY SYSTEM
Modellbezeichnung: RS-1000
Handelsbezeichnung: Alps Alpine Europe GmbH
Seriennummer: NA

Diese Fahrrad Kamera kann den rückwertigen Straßenverkehr während der Fahrt aufzeichnen.

allen einschlägigen Bestimmungen der angewandten Rechtsvorschriften (nachfolgend) - einschließlich deren zum Zeitpunkt der Erklärung geltenden Änderungen - entspricht. Die alleinige Verantwortung für die Ausstellung dieser Konformitätserklärung trägt der Hersteller.

Folgende Rechtsvorschriften wurden angewandt:

Funkanlagenrichtlinie (RED) 2014 / 53 / EU

Folgende harmonisierte Normen wurden angewandt:

EN 50566: 2017, EN 62209-2:2010/A1:2019

EN 62368-1:2014+A11:2017 EN 62471: 2008

EN301489-1 V2.2.3 , EN301489-17 V3.2.4 EN 55032: 2015 + A11: 2020

EN 55035: 2017+A11 :2020

EN 300 328 V2.2.2

EN 301 893 V2.1.1

EN 300 440 V2.1.1

Die notifizierte Stelle KIWA, mit der Kennnummer 0063 hat B+C durchgeführt und folgende Bescheinigung ausgestellt:

232140239/AA/00

Beschreibung des Zubehörs und der Bestandteile einschließlich Software, die den bestimmungsgemäßen Betrieb der Funkanlage ermöglichen und von der EU-Konformitätserklärung erfasst werden: NA

Unterzeichnet für und im Namen von:

Deutschland, 2023-06-28

Ort, Datum



(Name), (Titel) Unterschrift

Sascha Kunzmann, MD/ VP Engineering

Hersteller

ALPS ALPINE EUROPE GmbH
Ohmstraße 4 | 85716 Unterschleißheim
089-3214210 | ride-safety@alpsalpine.com
www.alpsalpine.com
